

## Contacting Dell

To contact Dell for sales, technical support, or customer service issues, go to [dell.com/ContactDell](http://dell.com/ContactDell)

## Contact opnemen met Dell

Als u contact wilt opnemen met Dell voor informatie over verkoop, technische ondersteuning of problemen voor de klantenservice, dan gaat u naar [dell.com/ContactDell](http://dell.com/ContactDell)

## Contacter Dell

Afin de prendre contact avec Dell pour des questions d'ordre commercial, de support technique ou de service après-vente, allez sur [dell.com/ContactDell](http://dell.com/ContactDell)

## Cómo contactar a Dell

Para contactar a Dell respecto a problemas de venta, de soporte técnico o de servicio al cliente, visite [dell.com/ContactDell](http://dell.com/ContactDell)

## More Information

For regulatory and safety best practices, see [dell.com/regulatory\\_compliance](http://dell.com/regulatory_compliance)

## Meer informatie

Ga naar [dell.com/regulatory\\_compliance](http://dell.com/regulatory_compliance) voor informatie over regelgeving en aanbevolen veiligheidsprocedures

## Informations complémentaires

Pour connaître les pratiques recommandées en matière de conformité aux normes et de sécurité, voir [dell.com/regulatory\\_compliance](http://dell.com/regulatory_compliance)

## Más Información

Para obtener información sobre las mejores prácticas de seguridad, consulte [dell.com/regulatory\\_compliance](http://dell.com/regulatory_compliance)

## Service Tag

Serviceplaatje

Numéro de service

Etiqueta de servicio

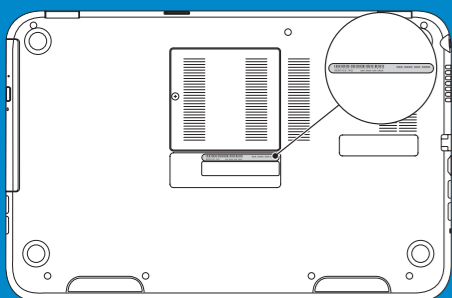

## Información para la NOM o Norma Oficial Mexicana (Solo para México)

La siguiente información afecta a los dispositivos descritos en este documento de acuerdo a los requisitos de la Normativa Oficial Mexicana (NOM):

### Importador:

Dell México S.A. de C.V.

Paseo de la Reforma 2620 – Piso 11°

Col. Lomas Altas

11950 México, D.F.

Número de modelo normativo: P26F

Voltaje de entrada: 100 V CA – 240 V CA

Intensidad de entrada (máxima): 1,50 A/1,60 A

Frecuencia de entrada: 50 Hz – 60 Hz

Intensidad de salida: 3,34 A/4,62 A

Tensión de salida: 19,5 V CC

### © 2012 Dell Inc.

Dell™, the DELL logo, and Inspiron™ are trademarks of Dell Inc. Windows® is either a trademark or registered trademark of Microsoft Corporation in the United States and/or other countries.

Regulatory model: P26F | Type: P26F001

Computer model: Inspiron 5523

### © 2012 Dell Inc.

Dell™, het DELL-logo en Inspiron™ zijn handelsmerken van Dell Inc. Windows® is een handelsmerk of een gedeponerd handelsmerk van Microsoft Corporation in de Verenigde Staten en/of andere landen.

Wettelijk modelnummer: P26F | Type: P26F001

Computermodel: Inspiron 5523

### © 2012 Dell Inc.

Dell™, le logo DELL et Inspiron™ sont des marques commerciales de Dell Inc. Windows® est une marque commerciale ou une marque déposée de Microsoft Corporation aux États-Unis et dans d'autres pays.

Modèle réglementaire : P26F | Type : P26F001

Modèle de l'ordinateur : Inspiron 5523

### © 2012 Dell Inc.

Dell™, el logotipo de DELL e Inspiron™ son marcas comerciales de Dell Inc. Windows® es una marca comercial o una marca comercial registrada de Microsoft Corporation en Estados Unidos y otros países.

Modelo reglamentario: P26F | Tipo: P26F001

Modelo de equipo: Inspiron 5523

## Computer Features

Tenmerken van de computer | Caractéristiques de l'ordinateur | Características del equipo

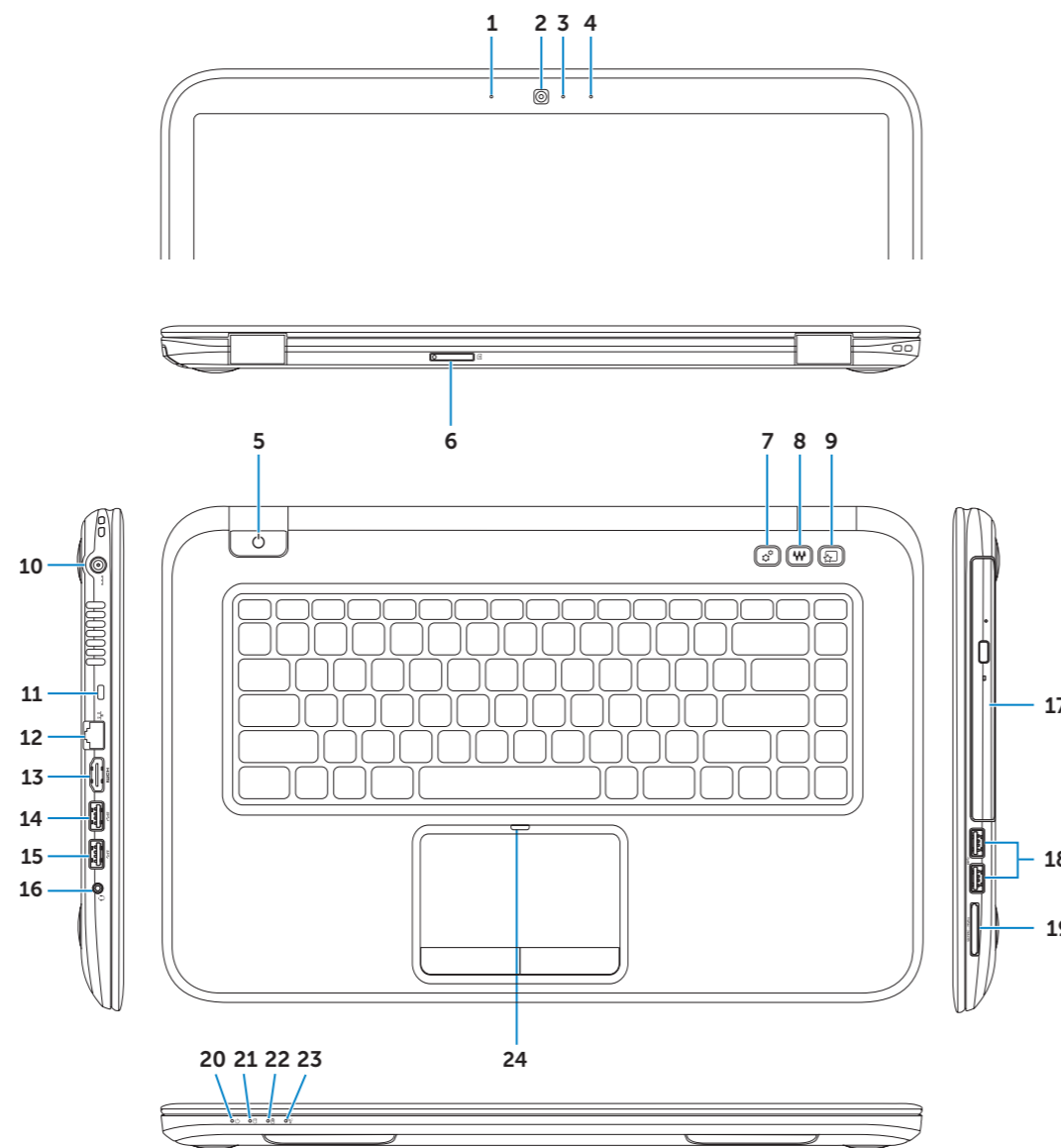

- |   |                                     |                               |
|---|-------------------------------------|-------------------------------|
| 1. Left digital-array microphone        | 9. Dell Instant Launch button       | 17. Optical drive             |
| 2. Camera                               | 10. Power-adapter port              | 18. USB 3.0 ports (2)         |
| 3. Camera-status light                  | 11. Security-cable slot             | 19. 3-in-1 media-card reader  |
| 4. Right digital-array microphone       | 12. Network port                    | 20. Power-status light        |
| 5. Power button                         | 13. HDMI port                       | 21. Hard-drive activity light |
| 6. SIM-card slot (optional)             | 14. USB 3.0 port with PowerShare    | 22. Battery-status light      |
| 7. Windows Mobility Center button       | 15. USB 3.0 port                    | 23. Wireless-status light     |
| 8. Dell audio with preset switch button | 16. Headphone/Microphone combo port | 24. Touchpad-status light     |

- |  |  |                                    |
|--|--|------------------------------------|
| 1. Digitale microfoonarray links           | 9. Snelstartknop van Dell                                  | 17. Optisch station                |
| 2. Camera                                  | 10. Netadapteraansluiting                                  | 18. USB 3.0-aansluitingen (2)      |
| 3. Statuslampje van de camera              | 11. Sleuf voor beveiligingskabel                           | 19. 3-in-1 mediakaartlezer         |
| 4. Digitale microfoonarray rechts          | 12. Netwerkaansluiting                                     | 20. Lampje energiestatus           |
| 5. Aan-uitknop                             | 13. HDMI-aansluiting                                       | 21. Activiteitslampje vaste schijf |
| 6. Simkaartsleuf (optioneel)               | 14. USB 3.0-aansluiting met PowerShare                     | 22. Statuslampje batterij          |
| 7. Knop voor Windows Mobility Center       | 15. USB 3.0-aansluiting                                    | 23. Statuslampje draadloos netwerk |
| 8. Dell-audio met voorinstelde schakelknop | 16. Gecombineerde aansluiting voor hoofdtelefoon/microfoon | 24. Statuslampje touchpad          |

- |  |                                       |                                     |
|--|---------------------------------------|-------------------------------------|
| 1. Microphone numérique de gauche                        | 9. Bouton Dell Instant Launch         | 17. Lecteur optique                 |
| 2. Caméra  | 10. Port de l'adaptateur secteur      | 18. Ports USB 3.0 (2)               |
| 3. Voyant d'état de la caméra                            | 11. Fente pour câble de sécurité      | 19. Lecteur de carte mémoire 3-en-1 |
| 4. Microphone numérique de droite                        | 12. Port réseau                       | 20. Voyant d'état de l'alimentation |
| 5. Bouton d'alimentation                                 | 13. Port HDMI                         | 21. Voyant d'activité du disque dur |
| 6. Emplacement de la carte SIM (en option)               | 14. Port USB 3.0 avec PowerShare      | 22. Voyant d'état de la batterie    |
| 7. Bouton Centre de mobilité Windows                     | 15. Port USB 3.0                      | 23. Voyant d'état du sans fil       |
| 8. Audio Dell avec commutateur de sélections prédéfinies | 16. Port du combiné casque/microphone | 24. Voyant d'état du pavé tactile   |

- |  |  |  |
|--|--|--|
| 1. Micrófono de matriz digital izquierdo         | 10. Puerto de adaptador de corriente   | 19. Lector de tarjetas multimedia 3-en-1                       |
| 2. Cámara  | 11. Ranura del cable de seguridad      | 20. Indicador luminoso de estado de alimentación.              |
| 3. Indicador del estado de la cámara             | 12. Puerto de red                      | 21. Indicador luminoso de actividad de la unidad de disco duro |
| 4. Micrófono de matriz digital derecho           | 13. Puerto HDMI                        | 22. Indicador luminoso de estado de la batería                 |
| 5. Botón de encendido                            | 14. Puerto USB 3.0 con PowerShare      | 23. Indicador luminoso de estado de la conexión inalámbrica    |
| 6. Ranura de la tarjeta SIM (opcional)           | 15. Puerto USB 3.0                     | 24. Indicador luminoso de estado de la superficie táctil       |
| 7. Botón del Centro de movilidad de Windows      | 16. Puerto combo auriculares/micrófono |  |
| 8. Sonido Dell con botón de cambio de preajustes | 17. Unidad óptica                      |  |
| 9. Botón de inicio instantáneo de Dell           | 18. Puertos USB 3.0 (2)                |  |

# inspiron

## 15z

## Quick Start Guide

Snelstartgids | Guide d'information rapide

Guía de inicio rápido



Printed in China.

2012 - 07

## 1 Connect the network cable (optional) and the power adapter

Sluit de netwerkkabel (optioneel) en de netadapter aan

Branchez le câble réseau (en option) et l'adaptateur secteur

Conecte el cable de red (opcional) y el adaptador de corriente

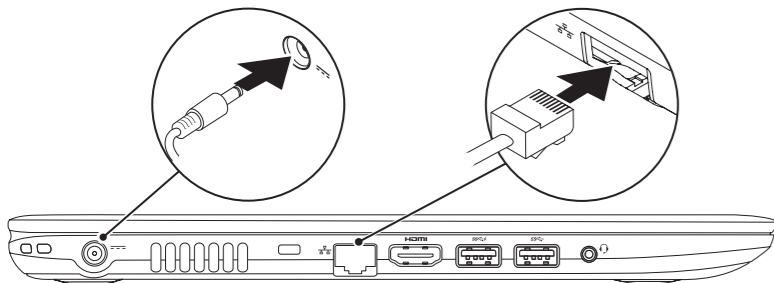

## 2 Press the power button

Druk op de aan-uitknop | Appuyez sur le bouton d'alimentation

Presione el botón de encendido

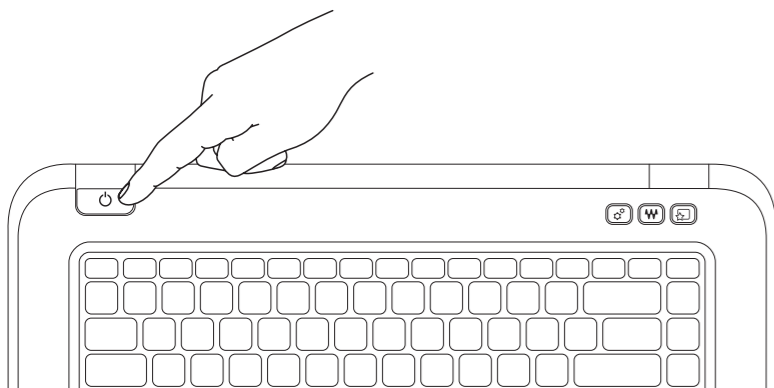

## 3 Complete Windows setup

Voltooi de Windows-installatie | Terminez la configuration de Windows

Complete la instalación de Windows

### Enable security

Beveiliging inschakelen | Activez la sécurité

Activar seguridad

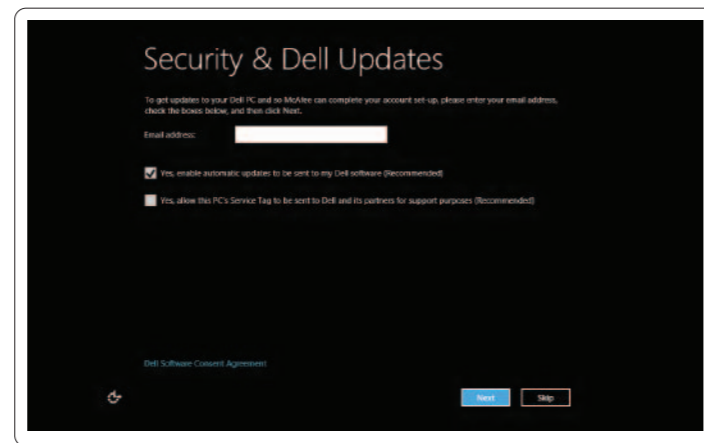

### Configure wireless (optional)

Draadloos netwerk configureren (optioneel) | Configurez le sans fil (en option)

Configure la función inalámbrica (opcional)

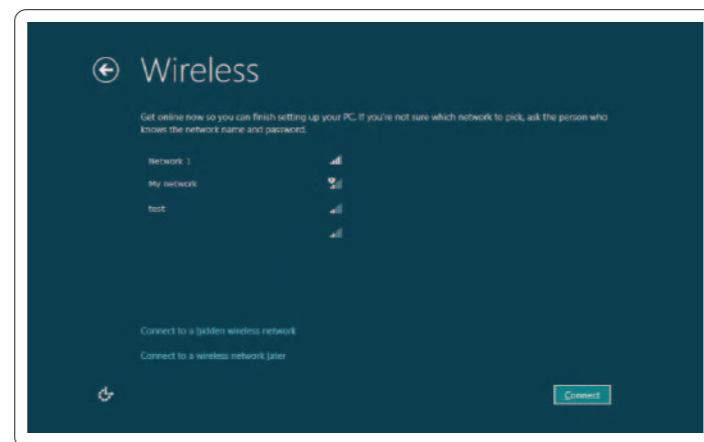

## Windows 8

### Tiles

Tegels | Mosaiques | Iconos



#### Swipe or scroll to access more tiles

Maak een veegbeweging of scrol voor toegang tot meer tegels

Balayez ou faites défiler pour accéder à d'autres mosaïques

Deslice o desplace para acceder a más iconos

#### Note: Swipe works only on touch-screen displays

N.B.: het maken van veegbewegingen werkt alleen op touchscreens

Remarque : le balayage ne fonctionne que sur les écrans tactiles

Nota: La función de deslizar sólo funciona en pantallas táctiles

### Resources

Bronnen | Ressources | Recursos



#### Getting started

Aan de slag

Mise en route

Primeros pasos

#### My Dell Support Center

Mijn Dell Support Center

Mon Dell Support Center

Mi centro de soporte técnico de Dell

### Charms sidebar

Zijbalk met emoticons | Barre latérale Charms

Barra lateral derecha (charms)

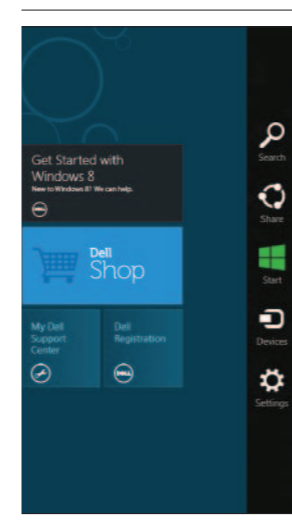

#### Swipe from right edge of the display

Maak een veegbeweging vanaf de rechterraand van de display

Balayez à partir du bord droit de l'écran

Deslice desde el borde derecho de la pantalla



#### Swipe from right edge of the touchpad

Maak een veegbeweging vanaf de rechterraand van de touchpad

Balayez à partir du bord droit du pavé tactile

Deslice desde el borde derecho de la superficie táctil



#### Point mouse to lower- or upper-right corner

Wijs met de muis naar de hoek rechtsonder of rechtsboven

Pointez la souris sur le coin supérieur ou inférieur droit

Apunte el mouse hacia el extremo inferior o superior derecho

## Function Keys

Funcfietoetsen | Touches de fonction | Teclas de funciones

F1	Switch to external display	Schakelen naar extern beeldscherm Bascule sur l'écran externe Cambiar a la pantalla externa
F2	Turn off/on wireless	Draadloos in-/uitschakelen   Active/désactive le sans fil TActivar/desactivar la función inalámbrica
F3	Enable/disable touchpad	Touchpad in-/uitschakelen Active/désactive le pavé tactile Activar/desactivar la superficie táctil
F4	Decrease brightness	Helderheid verminderen   Diminue la luminosité Disminuir brillo
F5	Increase brightness	Helderheid vermeerderen   Augmente la luminosité Aumentar brillo
F6	Toggle keyboard backlight	Achtergrondverlichting van het toetsenbord in-/uitschakelen Bascule le rétro-éclairage du clavier Alternar retroiluminación del teclado
F8	Play previous track or chapter	Vorig nummer of hoofdstuk afspelen Lit la piste ou le chapitre précédent Reproducir la pista o el capítulo anterior
F9	Play/Pause	Afspelen/Pauze   Lecture/Pause Reproducir/Pausar
F10	Play next track or chapter	Volgend nummer of hoofdstuk afspelen Lit la piste ou le chapitre suivant Reproducir pista o el capítulo siguiente
F11	Decrease volume level	Volume verlagen   Diminue le volume Reducir el nivel del volumen
F12	Increase volume level	Volume verhogen   Augmente le volume Aumentar nivel del volumen
	Mute audio	Geluid dempen   Coupe le son Quitar el sonido

